

# 充電式どこでもセンサー Wi-Fiカメラ

## 取扱説明書

## 保証書

この度は、充電式どこでもセンサー Wi-Fiカメラをお買い上げいただき、誠にありがとうございます。

ご使用前にこの「取扱説明書」をよくお読みになり、正しくお使いください。

本書は、お読みになった後も大切に保管してください。

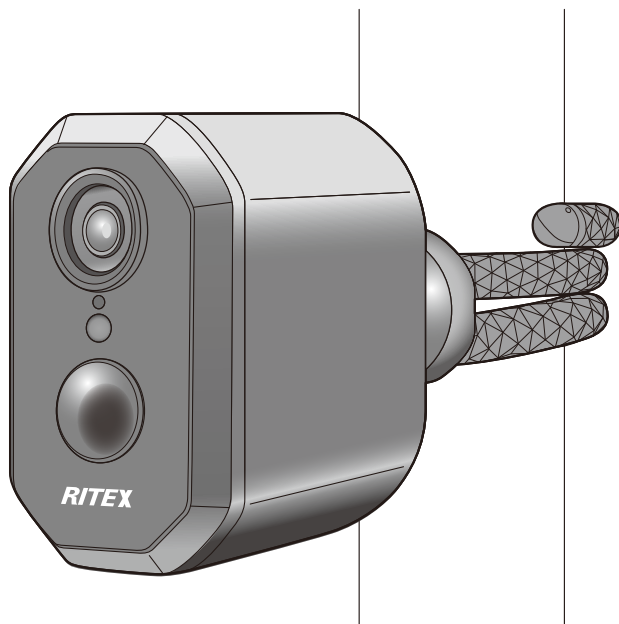

# 1. 安全上のご注意

お使いになる人や他の人への危害、財産への損害を防止する為に、必ずお守りいただきたいことを説明しています。安全にお使いいただくために、以下の注意事項を必ずお守りください。

■ 表示内容を無視して誤った使い方をしたときに生じる危険や損害の程度を次の表示で区分し、説明しています。

■ お守りいただく内容の種類を、次の絵表示で区分し説明しています。(下記は絵表示の一例です)



**警告** 「死亡や重傷を負うおそれがある内容」を示しています。



**注意** 「けがや財産に損害を受けるおそれがある内容」を示しています。



このような絵表示は、気をつけていただきたい「注意喚起」内容です。



このような絵表示は、してはいけない「禁止」内容です。



このような絵表示は、必ず実行していただく「強制」内容です。

## ⚠ 免責事項

- 本機で録画した映像は、個人として利用するほかは、著作権法上権利者に無断で利用できませんのでご注意ください。
- 雷、津波、地震、その他自然災害、火災、第三者による行為、その他の事故、お客様の故意または過失、誤用、その他の異常な条件下での使用により故障および損傷が生じた場合、または小社または小社が許可した者以外が分解や改造した場合、または腐食や錆などによる外観の劣化の場合、原則として有償での修理とさせていただきます。
- お客様が購入された製品の使用において、録画映像の流出や、不法行為に基づく損害賠償責任は、小社では一切責任を負いません。
- お客様および第三者の故意または過失と認められる本機の故障・不具合の発生につきましては、小社では一切責任を負いません。
- 製品の使用および不具合の発生によって、二次的に発生した損害(事業の中断および事業利益の損失、記憶装置の内容の変化・消失、また建物の現状復帰や取り外し施工についての費用・損失)につきましては、小社では一切責任を負いません。
- 本機の設置によってほかの機器に生じた故障・損傷について、小社では本機以外についての修理費等は一切保障いたしません。
- 本機は本格的な防犯機器ではありません。強盗・盗難などの被害における責任は負いかねますので、あらかじめご了承ください。
- 金融機器、医療機器や人命に直接または間接的に関わるシステムなど、高い安全性が要求される用途には使用しないでください。
- 本機の利用に際し、故障や誤動作、不具合などによってデータの消失などの障害が発生しても、小社では保証しかねることをあらかじめご了承ください。
- 本機の故障・誤作動・不具合、停電・落雷などの外的要因、第三者による妨害行為などの要因によって、撮影、録画機会を逃したために生じた経済損失につきましては、小社は一切その責任を負いかねます。
- 録画内容や保持情報漏えい、改ざん、破壊などによる経済的・精神的損害につきましては、小社は一切その責任を負いかねます。

- いかなる場合においても、小社では保存データの修復・復元・複製は致しかねますので、あらかじめご了承ください。
- 本機のパッケージ等に記載されている機能、性能値は小社試験環境下での参考測定値であり、お客様の環境下での性能を保障するものではありません。  
また、製品改良のためバージョンアップ等により、仕様・性能や外観は、予告なしに変更することがあります。
- 本機及び小社製品は日本国内での利用可能な製品であるため、別途定める保証規定は日本国内でのみ有効です。海外での利用はできません。  
また、ご利用の際は各地域の法令や政令、ガイドラインなどに従ってください。
- 修理依頼された場合、輸送や修理過程において、やむをえずマイクロSDカード内の記録内容が失われたり、故障状態によってはマイクロSDカードの初期化や、交換が必要な場合があります。あらかじめご了承ください。

## セキュリティに関する注意

無線LANでは、LANケーブルを使用する代わりに、電波を利用してスマホなどと無線LANアクセスポイント間で情報のやり取りをおこなうため、電波の届く範囲であれば自由にLAN接続が可能であるという利点があります。その反面、電波はある範囲内であれば障害物（壁など）を越えてすべての場所に届くため、セキュリティに関する設定をおこなっていない場合、以下のような問題が発生する可能性があります。

### ①通信内容を盗み見られる

悪意ある第三者が、電波を故意に傍受し、IDやパスワードまたはクレジットカード番号などの個人情報、メールの内容などの通信内容を盗み見られる可能性があります。

### ②不正侵入される

悪意ある第三者が、無断で個人や会社内のネットワークへアクセスし、個人情報や機密情報を取り出す（情報漏洩）、特定の人物になりすまして通信し、不正な情報を流す（なりすまし）、傍受した通信内容を書き換えて発信する（改ざん）、コンピュータウイルスなどを流しデータやシステムを破壊する（破壊）などの行為をされてしまう可能性があります。

本来、無線LAN製品は、セキュリティに関する仕組みを持っているので、その設定を行って製品を使用することで、上記の問題が発生する可能性は少なくなります。

セキュリティの設定を行わないで使用した場合の問題を十分理解したうえで、お客様自身の判断と責任においてセキュリティに関する設定を行い、製品を使用することをお勧めします。

一般社団法人電子情報技術産業協会（JEITA）  
「無線LANのセキュリティに関する注意事項」より

# 警告

## ご使用や設置について

本体は大量の水がかかる場所に設置しない



禁止



水のかかる場所に設置できますが、水中には沈められません。  
※本機は、保護等級 IP65の製品です。

付属品を使用する



必ず付属品で取り付けてください。



落下、故障の原因になります。

家電製品の近くで使わない



禁止

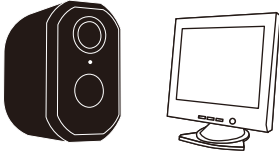

テレビ、ラジオ、電子レンジ、蛍光灯、電話、ファックス、パソコン、OA機器や家電製品から2m以上離してください。  
故障、誤動作の原因になります。

引火性溶剤は使わない



禁止



清掃のときは、水で濡らせた布を使用してください。アルコール、ベンジン、シンナー等の引火性溶剤は使用しないでください。火災、感電の原因になります。

分解や改造をしない



分解禁止

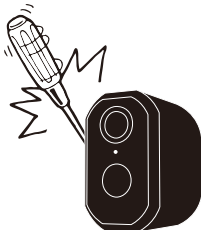

修理や内部の点検は、販売店にご相談ください。

火災、感電、故障の原因になります。

埃の多いところ、高温多湿のところ、直接太陽光などの強い光が入るところでは、使用を避ける



禁止



レンズ外側の汚れや強い光により、映像が鮮明でなくなる場合があります。

## ⚠ 注意

### ご使用や設置について

- 電波を出す器具の近くに取り付けないでください。動画や静止画が乱れるおそれがあります。
- どこでもアームで巻きつけて取り付ける場合は、本機が風等でふらつかないように、しっかり固定してください。センサーが誤作動して電池の消耗が早くなります。
- 取り付け場所は、万が一落下しても安全な場所に取り付けてください。落下して事故や損傷のおそれがあります。  
また、落下による機器の破損やトラブル等の一切の責任を負いかねます。
- 風呂場などの湿度の高い場所で使用しないでください。故障するおそれがあります。
- どこでもアームを同じ位置で繰り返し曲げないでください。折れるおそれがあります。
- 本機は、8~128GBまでのマイクロSDHCまたはSDXCカード(別売)に対応しております。スピードクラスは、「CLASS 10」以上を推奨しております。マルチメディアカード(MMC)には、対応していません。

## 2. 取り付け前の注意

■センサーは、周囲の明るさと温度変化を感知するので、図のような場所に取り付けると、誤動作や作動しないときがあります。

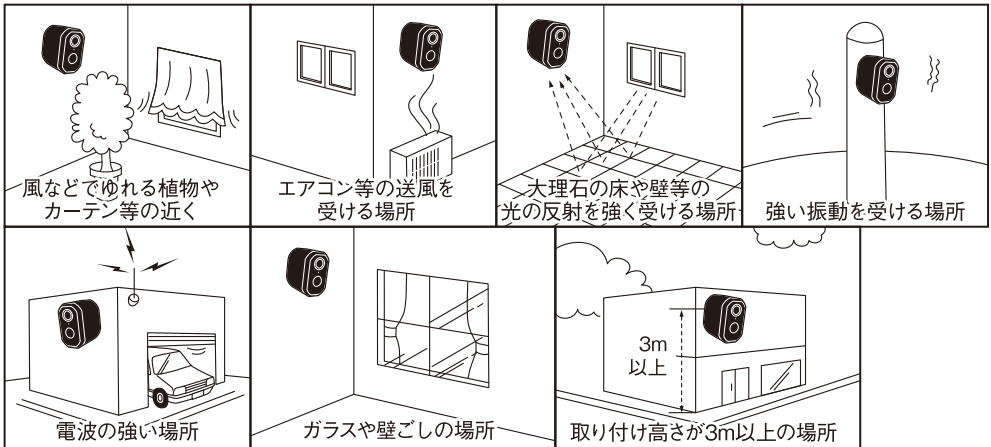

### 3. センサーの探知の注意

■ センサーは、最大100° 最遠5mの範囲で人を探知しますが、取り付け高さや環境でセンサー探知範囲が変化します。

① まず仮設置して動作を確認してください。

横の移動

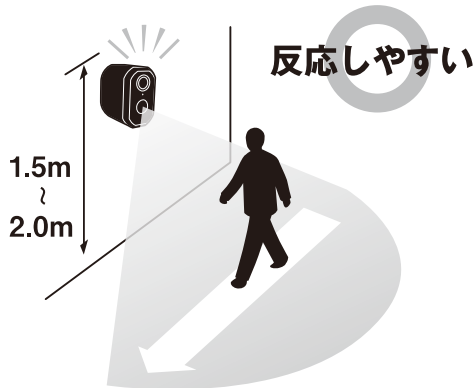

センサーに向かう移動

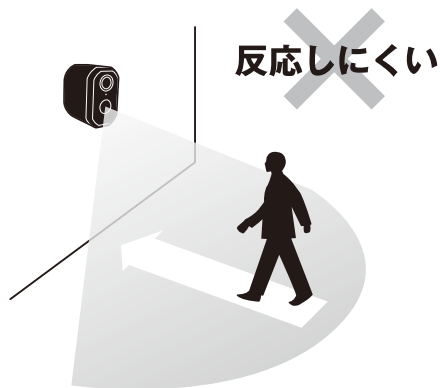

・ 取り付け高さが極端に高すぎたり、低すぎる場合、探知範囲が狭くなります。

② 夏はセンサーの感度が鈍くなります。

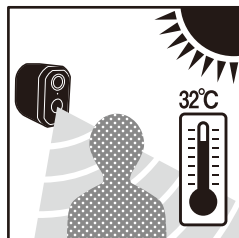

センサーは人を熱として探知するため、体温と気温の差が減少する夏は反応が極端に鈍くなります。

センサーの特性によるもので故障ではありません。

③ 本体が左右に傾いているとセンサーが誤作動します。

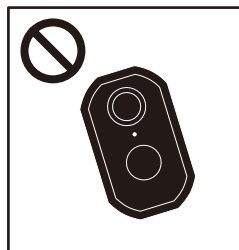

本体は正面から見て地面と水平になるように調整してください。センサーが探知したい方向に向かないおそれがあります。

※撮影画像も傾きます。

## 4. 部位説明

### 本体

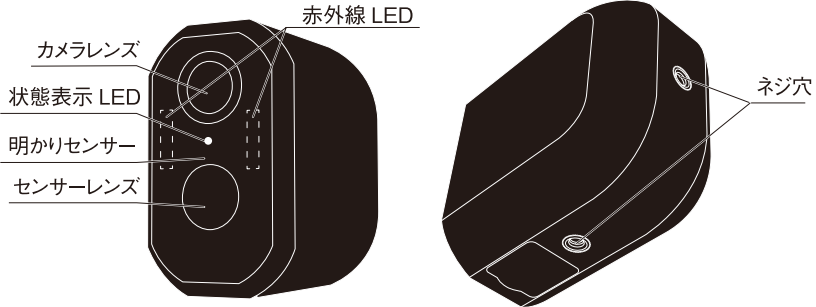

### 状態表示 LED

青色

点灯 … 正常動作  
点滅 … Wi-Fi 接続中

赤色

点灯 … 起動中  
点滅 … Wi-Fi 接続待機中

### 本体底面

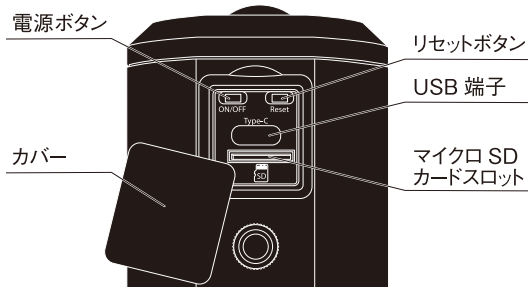

### どこでもアーム



### マグネットベース

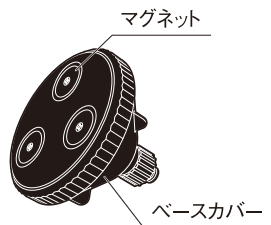

### 付属品



## 5. 使用方法

### ① 本体の充電

ご購入後は充電が不十分です。  
カバーを外し、付属の充電用USBケーブルで充電してください。  
出力1A以上の充電器で、5時間ほど充電してください。

※ USB充電器は付属しておりません。別途ご用意ください。

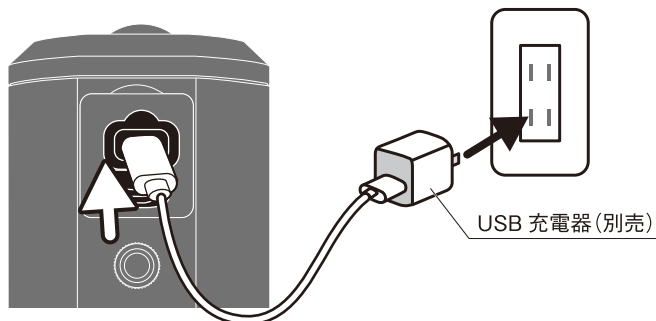

### ② マイクロSDカード(別売)のセット

本製品は、マイクロSDカードをセットすることで、センサー反応時、または常時マイクロSDカードに記録することができます。最大128GBまでのマイクロSDカードに対応しています。

カバーを開け、マイクロSDカードの向きに注意して、「カチッ」と音がするまで差し込みます。

なお、マイクロSDカードをセットしなくても、スマートフォンやタブレットでライブ映像を確認したり、スクリーンショットで記録する機能は使用できます。

※本製品にマイクロSDカードは付属していません。別途ご用意ください。

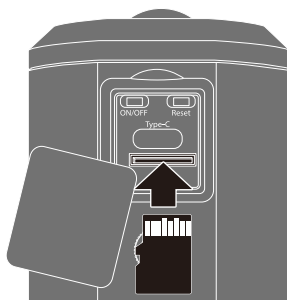



## ③ アプリのインストール

画面例は、iOSの場合です。

OSやアプリのバージョン違いにより、画面が異なる場合があります。

1. App Store または Google Playで「Musashi」や「ムサシ」と検索するか、右のQRコードを読み取り、アプリをインストールします。



2. Musashiアプリを開き、新しいアカウントを登録します。



- ①「新しいアカウントを作成」をタップします。  
プライバシーポリシーを読み、「同意する」をタップします。



- ②有効なメールアドレスを入力し、認証番号を取得します。



- ③認証番号を入力して、パスワードを設定し、「完了」をタップします。



3. デバイス一覧画面が表示されると、インストール完了です。



## 6. デバイスの追加

1. スマートフォンが、Wi-Fiルーターに接続しているか、確認します。

※2.4GHz帯 (IEEE 802.11 b/g/n) のアクセスポイントを指定してください。

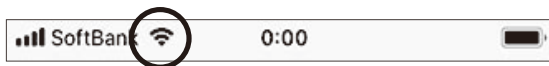

2. Musashiアプリにデバイスを追加します。

①画面右上の「+」をタップします。

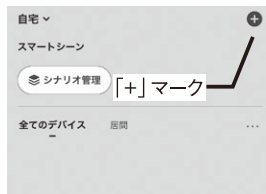

②リストから「カメラ」を選択し、「防犯カメラ (Wi-Fi)」をタップします。



③本製品の電源を入れます。

本体底面のカバーを外し、ボールペンなどの先の細いもので、状態表示LEDが赤色点灯するまで「電源ボタン」を長押しします。



④数十秒後、赤色点滅に変わります。



⑤状態表示LEDが赤色点滅に変わったら、「LEDがすばやく…」にチェックを入れ、「次へ」をタップします。

- ⑥ 接続するWi-Fiルーターのパスワードを入力し、「次へ」をタップします。

Wi-Fiルーターのパスワードを入力

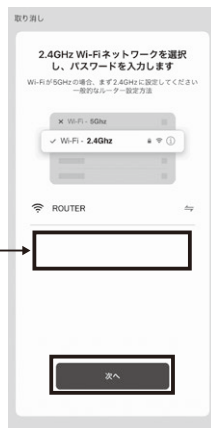

- ⑦ QRコードをカメラで読み取ります。状態表示LEDが青色点滅に変わったら、「音が鳴る／LEDが変わる」をタップします。処理が100%になるまでお待ちください。

※デバイスの追加に失敗する場合、赤色点灯に変わるまで「リセットボタン」を長押しします。リセットして再度操作を行ってください。



### 3. デバイスの名前を設定します。

- ① デバイスの名前を設定します。  
※例としてデバイス名を [カメラ] に設定しています。
- ② 「完了」をタップします。
- ③ 本製品の映像が表示されると接続完了です。

完了

追加成功

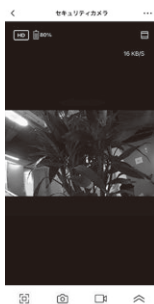

以上で、デバイスの追加は完了です。  
本製品を設置後、ご使用いただけます。

## 7. 録画・再生について

メイン画面の各ボタンの機能は、下記のとおりです。

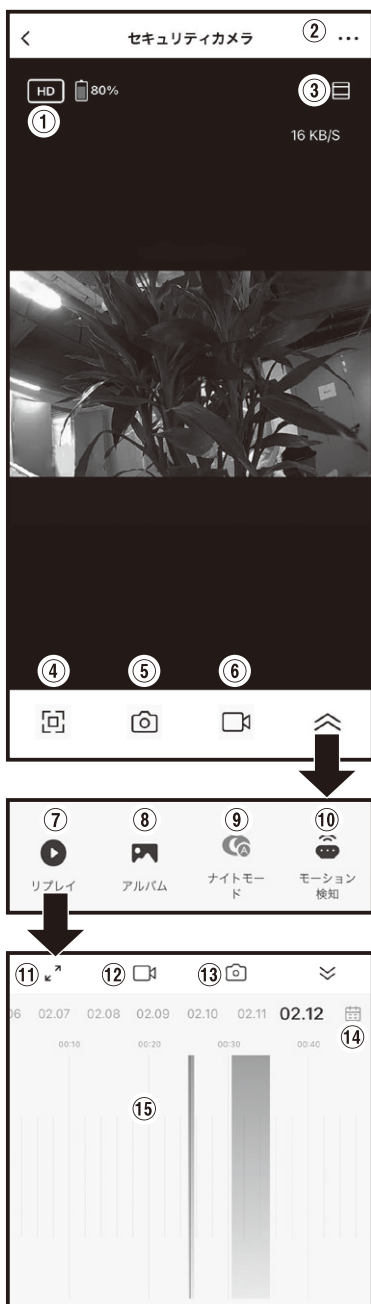

①画質設定	HD(高画質)またはSD(標準画質)を設定します。
②設定	項目を詳細に設定します。
③拡大/縮小	映っている映像を拡大/縮小します。
④全画面表示	全画面表示に切り替わります。
⑤写真撮影	映っている映像を、静止画でスマートフォンに保存します。
⑥記録	映っている映像を、動画でスマートフォンに保存します。
⑦再生	マイクロSDカードに保存されている動画を再生します。
⑧アルバム	スマートフォンに保存した静止画や動画を再生します。
⑨ナイトモード	自動/オフ(カラーのみ)/オン(モノクロのみ)の撮影モードを設定します。
⑩モーション検知	人感センサーの検知レベルを設定します。
⑪全画面表示	全画面表示に切り替わります。
⑫記録	映っている映像を、動画でスマートフォンに保存します。
⑬写真撮影	映っている映像を、静止画でスマートフォンに保存します。
⑭日付	再生する動画の日付を、カレンダーから選択します。
⑮タイムライン	動画の再生位置を指定します。

※ バージョンアップなどにより、アプリの表示内容は予告なしに変更することがあります。

※ 充電不足により電源が切れると、設定を記憶できていない場合があります。  
再度電源入れた後、動作を確認してください。

## 8. リセットする

Wi-Fiルーターと接続すると、SSIDやパスワードなどの情報を本体の内部メモリに記憶します。接続がうまくいかないなど、内部メモリの情報を消去して始めからやり直したいときは、下記手順でリセットを行ってください。

ただし、カメラと紐づけたアカウントは、セキュリティ上、リセットで消去することはできません。アカウントからカメラを削除する手順は、「9. アカウントからカメラを削除する」を参照してください。

- ①電源が入った状態で、状態表示LEDが赤色点灯に変わるまで、リセットボタンを長押しします。
- ②状態表示LEDが赤色点滅に変わると完了です。

## 9. アカウントからカメラを削除する

画面右上の設定をタップし、「デバイスを削除」をタップします。



### ⚠ 注意

アカウントからデバイス削除されない場合、異なるアカウントでデバイス追加できませんのでご注意ください。

## 10. センサーの探知範囲とカメラの撮影範囲

■センサーは、最大100° 最遠5mの範囲で動く人を探知します。

■カメラは、最遠水平90° / 垂直50° の範囲を撮影します。

※センサーに向かって左右に横切った場合は敏感に反応しますが、センサーに向かって直進した場合は、極端に探知が鈍くなります。図1、図2の条件に合う場所に取り付けてください。

※夏場の周囲の温度が高く、人からでる体温との差が小さい場合は、探知が鈍くなり、ときには探知しない場合があります。

・取り付け高さが1.5mの場合の探知範囲です。

・取り付け高さが、極端に高すぎたり、低すぎる場合、探知範囲が狭くなります。

・カメラ本体が傾くと、画像も傾いて撮影されます。本体を傾けないように設置してください。



図2 カメラの視野角



### 探知範囲の角度を狭くする

- ・探知範囲を狭める場合はセンサーレンズに透明か白色のビニールテープを貼ります。  
(セロハンテープは薄いので二重に貼ってください)
- ・上面に貼ると探知距離が短くなります。
- ・側面に貼ると探知角度が狭くなります。

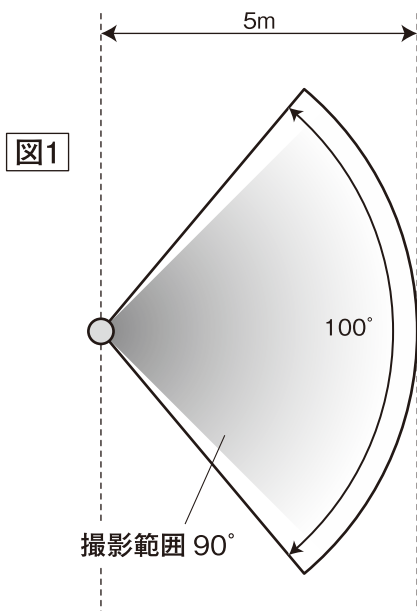
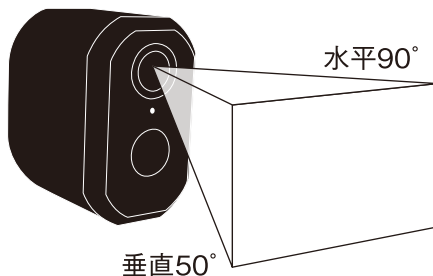
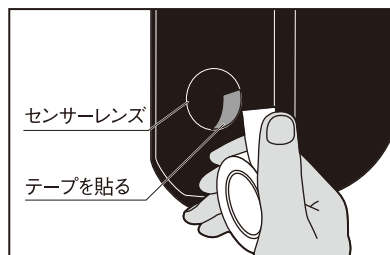

# 11. 本体の取り付け方

## どこでもアームで取り付け

- ① 付属のどこでもアームを本体の背面、または底面のネジ穴に取り付けます。
- ② どこでもアームを巻き付けたり、引っ掛けたり、広げて立てて設置することができます。

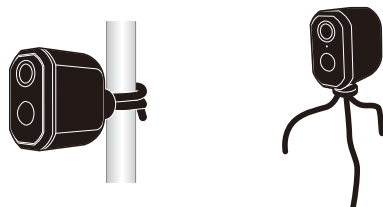

## マグネットベースで取り付け

- ① 付属のマグネットベースを本体の背面、または底面のネジ穴に取り付けます。
- ② 取り付けたマグネットベースのマグネットで、鉄材に貼り付けます。

(取り付けたい場所に鉄材がない場合)

付属の金属プレートを、取り付けネジで取り付けます。コンクリート用プラスチックプラグは、コンクリートの場所への取り付けに使用します。

※木材の場合はΦ3mmの下穴、コンクリート用プラスチックプラグを挿入するにはΦ6mmの下穴をドリルで開けてから取り付けネジを締め込みます。

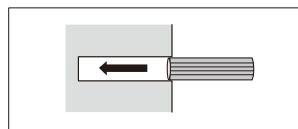

- ③ ベースカバーを緩め、カメラを向けたい方向に向け、締めて固定します。

<注意>

ベースカバーを緩めずに、カメラの向きを変更すると、マグネットベースが壊れるおそれがあります。

必ずベースカバーを緩めてから、カメラの向きを変更してください。

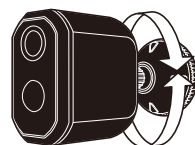

## 別売品

下記の別売品を販売しております。  
お買い求めは、購入された販売店にお問い合わせください。

[品番 C-RC7201]

充電式カメラ専用ACアダプター

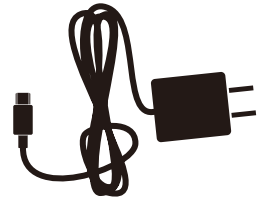

[品番 C-RC7202]

充電式カメラ用ソーラーパネル

カメラ本体の設定や、ソーラーパネルの設置環境によっては、ソーラーパネルを接続していても充電できないおそれがあります。

その場合は「5. 使用方法」の「①本体の充電」を参照し、充電してください。

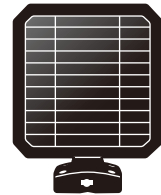

[品番 C-RC7203]

盗難防止ワイヤー



## 12. お手入れの仕方



本体は中性洗剤をふくませた布で拭いた後、乾いた柔らかい布で中性洗剤が残らないよう、よく拭きとります。



禁止



殺虫剤



シンナー  
ベンジン



磨き粉

本体をベンジンやシンナーや研磨剤で拭いたり、殺虫剤をかけないでください。ひび割れ、引火、感電のおそれがあります。

1年に  
1~2回



年に1~2回は、取り付け状態にゆるみやガタつきがないか点検してください。

※散水ホースなどで、水洗いはしないでください。故障や引火・感電のおそれがあります。



## 13. 故障かなと思った時

現象	考えられる原因	処置
録画しない 探知範囲に人がいるのに録画しない。	電源が入っていない。	電源ボタンを長押しして、電源を入れます。
	本機に向かって直進している。	本機に向かって直進した場合、探知が鈍くなります。探知範囲を横切るように取り付けてください。
	センサーレンズが汚れていたり、蒸気や雨などの水滴がついている。	センサーレンズをやわらかい布で傷がつかないように拭きとります。
	寒冷地などで顔がマフラーで覆われていたり、手袋をしている。	人の動きによる温度変化分を探知するため、左記の場合探知しにくい場合があります。
	周囲温度が32℃以上ある。	
	充電不足。	充電してください。
録画状態が続く	探知範囲内に人がいる。	探知範囲外に移動してください。
探知範囲に人がいないのに録画する	探知範囲内に誤動作源がある。 (例)・他の照明器具 ・エアコンの吹出口 ・犬や猫などが動いている ・風などでよくゆれる物(看板、旗、植物等) ・車の熱やヘッドライト ・強いノイズ(無線ノイズ等) ※"2.取り付け前の注意"参照。	誤動作する原因を取り除きます。または、取り付け場所を変更してください。
	探知範囲に道路があり、自動車や人の往來を探知している。	探知範囲を規制します。“10. センサーの探知範囲とカメラの撮影範囲”参照。
状態表示LEDが青色点灯しない	Musashiアプリにデバイスが追加されていない。	Musashiアプリに、デバイスが追加されていることを確認します。
音声聞こえない	音声の入出力に対応していない製品。	本製品は、音声の入出力に対応しておりませんので、異常ではありません。
再生できない	録画ファイルが保存されていない。	Musashiアプリで、録画ファイルが保存されていることを確認します。
受信状況が頻繁に悪くなる	次のような環境に設置している。 (例)・雨や雪がかかる。 ・近隣に電波塔や工場などがある。 ・本製品のそばで電波干渉を及ぼす機器を使用している。	雨や雪、電波の影響を受けると、信号強度が悪くなります。取り付け場所を変更してください。
	本製品の周囲に遮へい物や反射物などがある。	遮へい物や反射物の影響により、信号強度が悪くなります。取り付け場所を変更してください。
カメラが登録できない	電源が入っていない。	電源ボタンを長押しして、電源を入れます。
	スマートフォンやタブレットとカメラレンズの距離が近すぎる。	スマートフォンやタブレットとカメラレンズは、15～20cmの距離を確保して登録します。
Musashiアプリが検索できない	検索キーワードを間違えている。	「Musashi」や「ムサン」と正しく入力し検索します。

現象	考えられる原因	処置
スマートフォンやタブレットに映像が表示されない	インターネット回線に接続していない。	<ul style="list-style-type: none"> <li>・Musashiアプリを再起動します。</li> <li>・通信速度が遅い、または回線が混み合っている場合があります。時間をあけて再度接続してください。</li> <li>・スマートフォンやタブレットのキャッシュを削除してください。 (Musashiアプリの「プロフィール」→「設定」→「キャッシュを削除」を選択します。)</li> <li>・カメラの電源を入れ直してください。</li> </ul>
	スマートフォンやタブレットが接続できていない。	
スマートフォンやタブレットに通知がこない	スマートフォンやタブレットの通知設定がOFFになっている。	スマートフォンやタブレットの通知設定をONにします。

## 14. サイズ

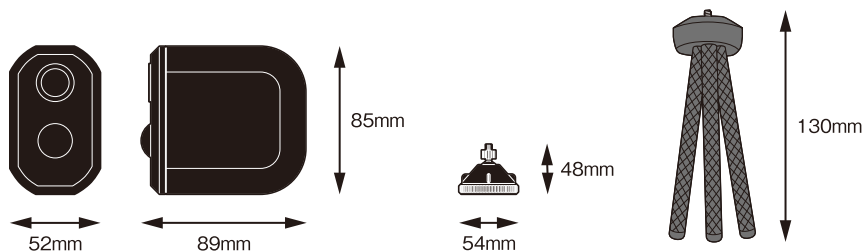

# 15. 仕様

内蔵充電電池	リチウムイオン電池 3.7V/4000mAh																	
使用時間	90日 / 3か月 (15秒の動画を1日10回撮影した場合) ※使用環境により異なります。																	
充電時間	5時間 ※定格1A以上/5Vの充電器使用時																	
充電寿命	充放電サイクル500回																	
有効画素数	200万画素 フルHD (1920×1080) / 92万画素 HD (1280×720)																	
カメラ撮影範囲	水平90° / 垂直50° (昼夜関係なくセンサーが反応すると撮影開始)																	
Wi-Fi環境	通信方式:Wi-Fi / 使用周波数帯域:2.4GHz帯 準拠規格:IEEE802.11b/g/n / 暗号化方式:WPA/WPA2																	
モバイル端末	対応OS : iOS 10.0以降、Android 4.4以上 (2023年4月時点)																	
録画媒体	8 ~ 128GBまでのマイクロSDHCまたはSDXCカード (別売) ※空き容量がなくなった場合、日付の古いファイルから削除して、上書きします。																	
電球	赤外線LED×6 (周囲が暗いときのみ点灯) ※LED球は交換できません。																	
録画の目安	<table border="1"> <tr> <td>カード容量</td> <td>8GB</td> <td>16GB</td> <td>32GB</td> <td>64GB</td> <td>128GB</td> </tr> <tr> <td>時間</td> <td>55時間</td> <td>110時間</td> <td>220時間</td> <td>440時間</td> <td>880時間</td> </tr> </table>						カード容量	8GB	16GB	32GB	64GB	128GB	時間	55時間	110時間	220時間	440時間	880時間
	カード容量	8GB	16GB	32GB	64GB	128GB												
	時間	55時間	110時間	220時間	440時間	880時間												
市販のマイクロSDカードで可能な録画の目安です。 ※撮影内容 (人や車などの動いているものの多さなど) によって、録画時間が大きく変化します。また、カラーとモノクロによっても録画時間が大きく変化します。																		
探知方式	焦電型赤外線センサー																	
探知範囲	最大100° 最遠5m (取り付け高さ1.5m時)																	
設置場所	屋内 / 屋外 (保護等級 IP65)																	
サイズ	本体 : 高さ85×幅52×奥行89 (mm) どこでもアーム : 130 (mm) マグネットベース : 高さ48×幅54×奥行54 (mm)																	
重量	約200g (どこでもアーム・マグネットベース除く)																	
付属品	金属プレート・取り付けネジ・コンクリート用プラスチックプラグ・ USBケーブル (充電用 / Type-C / 長さ25cm) ※マイクロSDカード、USB充電器は付属しておりません。																	

# 保証書

この製品は優れた技術と部品で製造され、厳密な検査をへて出荷されたことを証明し、下記の規約により小売店から購入した日から1年間、その品質を保証します。

## 持込修理

1. 通常使用により欠陥が生じた場合は、無償で新品と交換または修理いたします。  
ただし、以下の理由は免責といたします。  
① 取扱上の不注意、誤った使用方法。  
② 天災・火災等。  
③ お買上げ後の輸送・移動・落下等。  
④ 保存上の不備。  
⑤ 小社以外による修理または改造。  
⑥ 本製品本来の使用目的以外の使用。
2. 使用に伴う部品の消耗には保証の適用はされません。
3. 運送料および梱包料等の費用は、お客様でご負担ください。  
※販売店名、ご購入年月日のないものは無効となります。
4. 保証期間が切れた後の修理、保証の適用されない故障につきましては、有償で修理いたします。
5. 一切の工事費用は、お客様の負担となります。
6. 本証は、再発行いたしません。
7. 反社会的及び社会通念上相当な範囲を超える行為(威迫行為や過剰なサービス提供の要求等)があったと小社が判断した場合、交換または修理をお断りさせていただく場合がございます。

購入品名 <b>充電式どこでもセンサーWi-Fiカメラ</b>		<b>C-RC7200</b>
購入年月日	年 月 日	購入年月日、販売店名のないものは無効となりますのでご注意ください。
住所 (〒 )	名前	
TEL		(印)
販売店名	故障状況	

上欄に記入または捺印の無い場合は、必ず販売店様発行の領収書など、購入年月日、店名等を証明するものを貼ってください。

**musashi**

株式会社ムサシ  
〒675-1232 兵庫県加古川市平荘町里 551-1  
Eメール: info@634634.jp  
https://musashi.inc



0570-033-634

平日 AM10:00~PM5:00

IP電話からは 050-3503-6345